

1. Uppborrning av infästningshål och montering av takskenan

Fig. 1 a

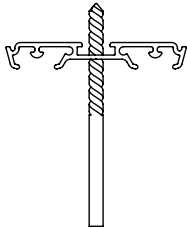
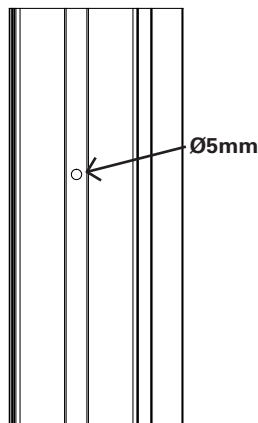

Fig. 1 b



Takskenan levereras oborrad.

Borra lämpligt antal hål (50 till 80cm mellan hålen) med ett Ø5mm borr och fäst takskenan med skruv i öppningens framkant se bild 1 a och 1 b. Om mjukstängning har valts så placeras de förmonterade distanserna, märkt A i bild 1 c, nära de nu uppborrade Ø5mm hålen.

Om fler infästningshål/ fästpunkter valts än det finns förmonterade distanser så placera ett 2mm tjockt föremål som egen distans nära infästningspunkten före åtdragning av skruv.

Fig. 1 c

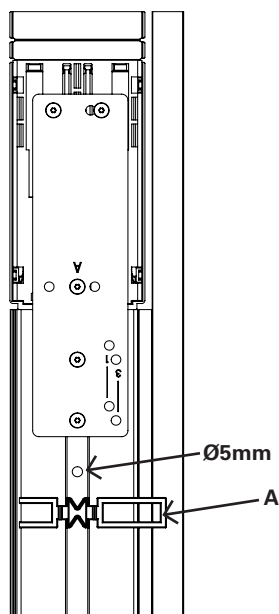

2. Montera golvskenan och dörrarn

Fig. 2 a

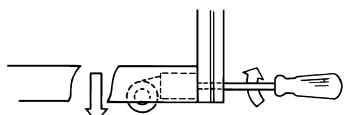

Fig. 2 b

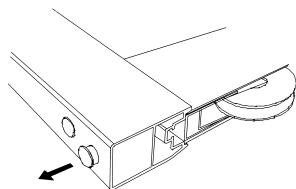

Fig. 2 c

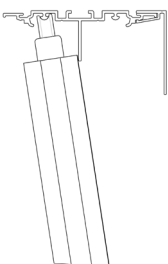

Fig. 2 e

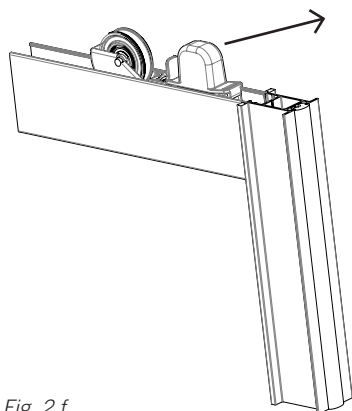
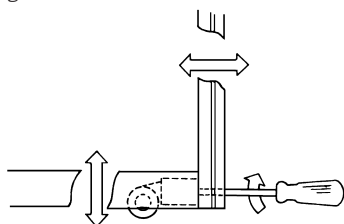

Fig. 2 f



Hela monteringsytan för skenset måste vara plan.

Placera golvskenan löst på golvet precis under takskenan

Börja med att justera ut hjulen något. Justerskruven nås genom hålet längst ner på sidoprofilen. Tryck ut täckproppen först. Se figur 2 a och 2 b.

Om skjutdörrslösningen har mjukstängning: Ta bort den röda säkerhetsanordning på hjulet innan installationen av dörren. Se fig. 2 e.

Montera den bakre skjutdörren först. För in skjutdörren i takskenans bakre spår. Se fig 2 c. Montera dörren med hjulen i det bakre spåret i golvskenan.

Kontrollera med ett vattenpass att dörren är i våg och att golvskenan är i rätt position i förhållande till takskenan. Flytta dörren i sidled och kontrollera med vattenpass att dörren är i våg i båda ändar av golvskenan.

Markera hur golvskenan ligger med en penna. Ta bort dörren. Fäst golvskenan i rätt position med dubbelhäftande tejp, vilket är att föredra, alternativt kan man borra och skruva fast dubbel och trippelskenan med försänkta skruvar.

Enkelskenan kan bara sättas fast med dubbelhäftande tejp.

Sätt alla dörrar på plats. Börja med dörrarna som är monterade i det bakre spåret.

Justera golvhjulen så dörrarna sluter an mot sidoväggarna. Lyft lite på dörren på medan du justerar. Se fig. 2 f.

Om du har en dörr med mjukstängning: Aktivera mjukstängningsfunktionen genom att dra alla dörrar till båda ytterkanterna.

3. Belysning (tillbehör)

Belysningen levereras färdigmonterad i takskenan och kontakten kan sättas direkt in i vägguttaget. Ändra inte placeringen av kabeln. Kabeln är fixerad i rätt position från fabriken.

4. Positionsstopp

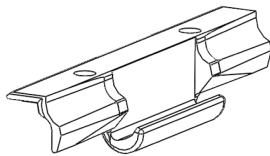

1. Ställ dörrarna så att man får lika överlapp på båda sidor.
2. Gör en markering på takskenan mitt för hjulet.
3. Skjut dörren åt sidan.
4. Fäst stoppet lätt med skruven vid markeringen.
5. Dra åt skruven försiktigt tills stoppets position är låst i sidled.

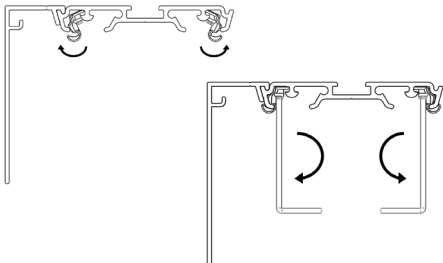

5. Tillbehör Trespårig skensats

Haka fast enkelskenan i dubbelskenan enligt bild. Enkelskenorna fäst på samma sätt som dubbelskenorna.

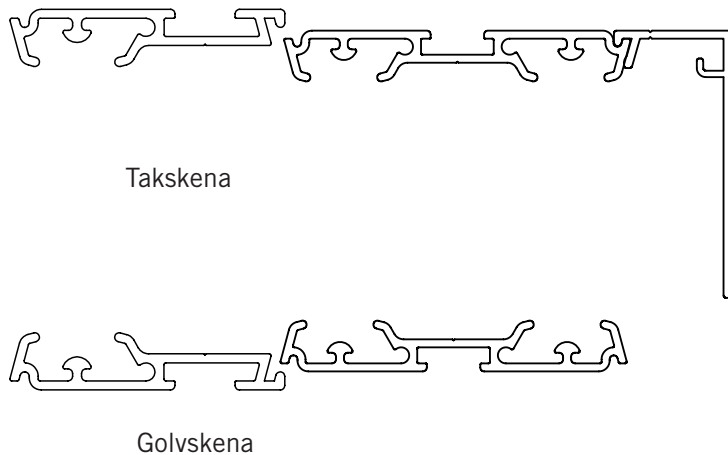

6. Rengöring

Spegel

Om du får smuts eller fläckar på spegelytan använd först fönsterputs. Om detta inte hjälper kan du använda ett rakblad eller stålull av typ "Svinto". (Obs! Endast stålull ej Scotch brite eller liknande) Glaset blir inte repat varken av rakblad eller av stålull!

Skulle någon fläck eller limrest från tillverkningen finnas kvar på spegeln, trots vår kontroll, så kan du rengöra med metoden ovan.

Fanerade paneler

Det kan förekomma slipdamm på baksidan av de fanerade panelerna. Dammsug baksidan och torka av med våt trasa.